



BRUNO

Afmetingen en verpakkingsafmetingen

Bruno slaapbank

Bruno hoekbank

Bruno slaapstoel

Bruno opbergbank

Bruno boxspring

Bruno boxspring met opbergruimte

Bruno classic bed

Bruno metalen bed

Bruno matras en topper

www.brunobed.nl

De Bruno slaapbank

Afmetingen

Armleuningen "Classic" en "Kubus"



2-zits: 140 cm // 3-zits: 160 cm

2-zits: 180 cm // 3-zits: 200 cm

Armleuning "Smal"



2-zits: 160 cm // 3-zits: 180 cm



Verpakkingsafmetingen (voor alle typen armleuningen hetzelfde)

Slaapbank 2-zits:

Zitvlak: 155 x 70 x 95 cm; 69 kg

Doos met toebehoren: 96 x 40 x 63 cm; 24 kg

Slaapbank 3-zits:

Zitvlak: 175 x 70 x 95 cm; 79 kg

Doos met toebehoren: 96 x 40 x 63 cm; 24 kg

Bezorging door 2-man handling op de gewenste plaats. Montageservice kan als optie bijgeboekt worden bij de bestelling.

www.brunobed.nl/slaapbank

De hoekbank

Afmetingen

Armleuningen "Classic" en "Kubus"

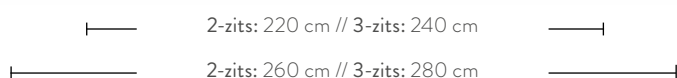

Armleuning "Smal"

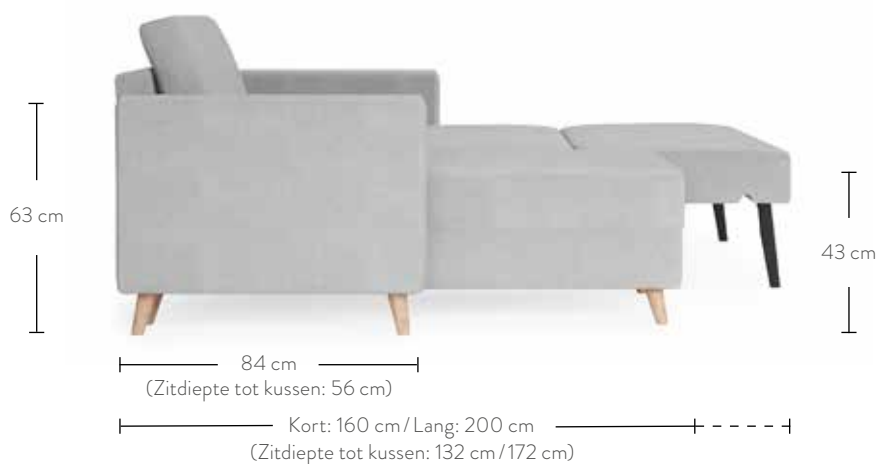
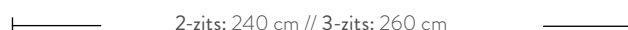

Verpakkingsafmetingen (voor alle typen armleuningen hetzelfde)

Hoekbank kort (zonder slaapbank):

Zitvlak: 163 x 90 x 64 cm; 69 kg
De doos met toebehoren zit in de verpakking.

Hoekbank lang (zonder slaapbank):

Zitvlak: 203 x 90 x 64 cm; 84 kg
De doos met toebehoren zit in de verpakking.

Bezorging door 2-man handling op de gewenste plaats. Montageservice kan als optie bijgeboekt worden bij de bestelling.

www.brunobed.nl/slaapbank

De Bruno slaapstoel

Afmetingen

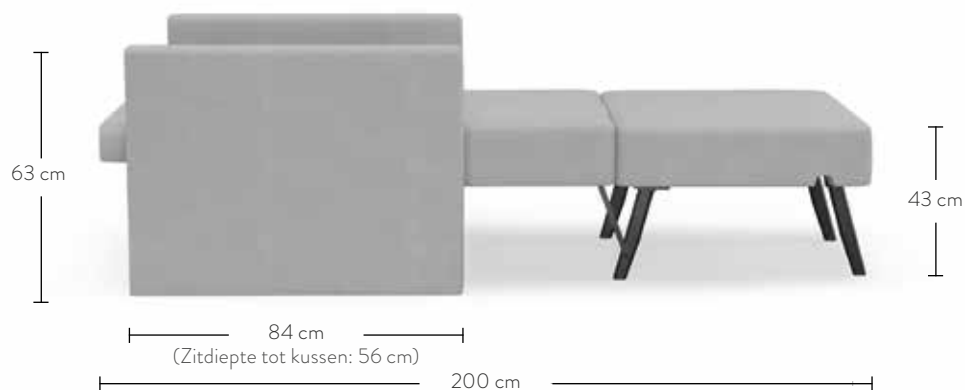
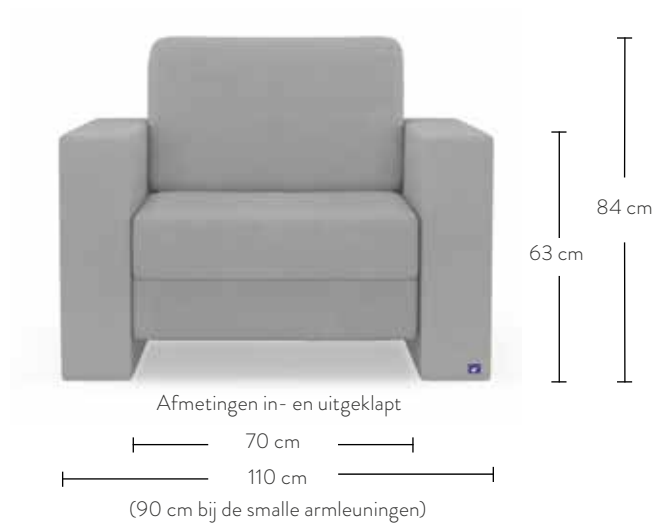

Verpakkingsafmetingen (voor alle typen armleningen hetzelfde)

Zitvlak: 90 x 75 x 95 cm; 43 kg

Doos met toebehoren: 96 x 63 x 40 cm; 24 kg

Bezorging door 2-man handling op de gewenste plaats. Montageservice kan als optie bijgeboekt worden bij de bestelling.

www.brunobed.nl/slaapstoel

De Bruno opbergbank

Afmetingen



Verpakkingsafmetingen

140 cm: 146 cm x 46 cm x 57 cm; 36 kg

160 cm: 166 cm x 46 cm x 57 cm; 40 kg

Bezorging door 2-man handling op de gewenste plaats. Montageservice kan als optie bijgeboekt worden bij de bestelling.

www.brunobed.nl/opbergbank

De Bruno boxspring

Afmetingen

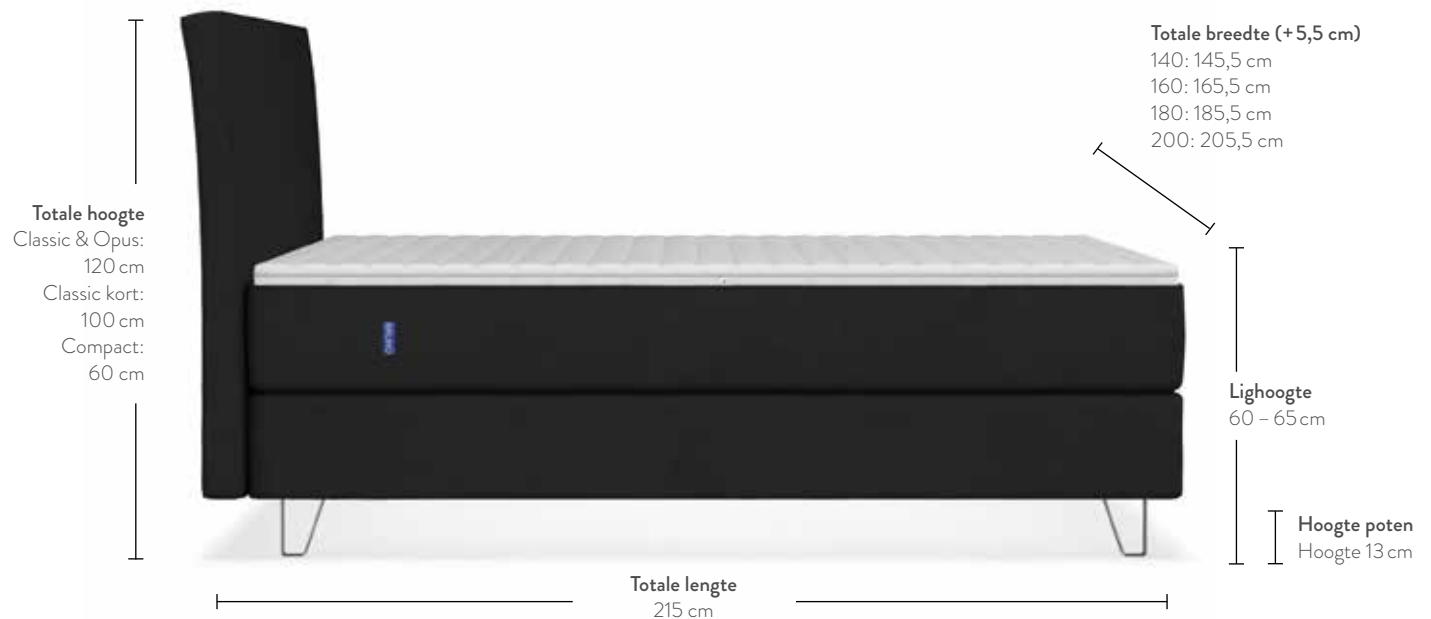

Verpakkingsafmetingen

	140 x 200 cm	160 x 200 cm	180 x 200 cm	200 x 200 cm
Boxen	202 x 143 x 23 cm; 53 kg	2 x 80: 202 x 83 x 23 cm; 31 kg	2 x 90: 202 x 93 x 23 cm; 33 kg	2 x 100: 202 x 103 x 23 cm; 36 kg
Matras (opgerold)	165 x 43 x 43 cm; 33 kg	165 x 43 x 43 cm; 38 kg	190 x 43 x 43 cm; 43 kg	210 x 43 x 43 cm; 48 kg
Topper (gerollt)	105 x 43 x 43 cm; 7 kg	105 x 43 x 43 cm; 8 kg	105 x 43 x 43 cm; 9 kg	105 x 43 x 43 cm; 10 kg
Doos met toebehoren	38 x 38 x 19 cm; 5 kg	38 x 38 x 19 cm; 5 kg	38 x 38 x 19 cm; 5 kg	38 x 38 x 19 cm; 5 kg
Bekleding	38 x 38 x 19 cm; 3 kg	38 x 38 x 19 cm; 3 kg	38 x 38 x 19 cm; 3 kg	38 x 38 x 19 cm; 3 kg

Hoofdborden

	140 x 200 cm	160 x 200 cm	180 x 200 cm	200 x 200 cm
Opus	147 x 122 x 13 cm; 29 kg	167 x 122 x 13 cm; 32 kg	187 x 122 x 13 cm; 34 kg	207 x 122 x 13 cm; 36 kg
Classic	147 x 109 x 11 cm; 14 kg	167 x 109 x 11 cm; 17 kg	187 x 109 x 11 cm; 18 kg	207 x 109 x 11 cm; 19 kg
Classic kort	147 x 90 x 11 cm; 11 kg	167 x 90 x 11 cm; 14 kg	187 x 90 x 11 cm; 15 kg	207 x 90 x 11 cm; 17 kg
Compact	144 x 49 x 6 cm; 11 kg	164 x 49 x 6 cm; 14 kg	184 x 49 x 6 cm; 15 kg	204 x 49 x 6 cm; 17 kg

Bezorging door 2-man handlung op de gewenste plaats. Montageservice kan als optie bijgeboekt worden bij de bestelling.

www.brunobed.nl/boxspring

De boxspring met opbergruimte

Afmetingen



Verpakkingsafmetingen

	160 x 200 cm	180 x 200 cm	200 x 200 cm
Boxen	2 x 80: 202 x 83 x 38 cm; 63 kg	2 x 90: 202 x 93 x 38 cm; 69,5 kg	2 x 100: 202 x 103 x 38 cm; 77 kg
Matras (opgerold)	2 x 80: 105 x 43 x 43 cm; 19 kg	2 x 90: 105 x 43 x 43 cm; 22 kg	2 x 100: 105 x 43 x 43 cm; 24 kg
Topper (gerollt)	105 x 43 x 43 cm; 8 kg	105 x 43 x 43 cm; 9 kg	105 x 43 x 43 cm; 10 kg
Doos met toebehoren	38 x 38 x 19 cm; 5 kg	38 x 38 x 19 cm; 5 kg	38 x 38 x 19 cm; 5 kg
Bekleding	38 x 38 x 19 cm; 3 kg	38 x 38 x 19 cm; 3 kg	38 x 38 x 19 cm; 3 kg

Hoofdborden

Opus	167 x 122 x 13 cm; 32 kg	187 x 122 x 13 cm; 34 kg	207 x 122 x 13 cm; 36 kg
Classic	167 x 109 x 11 cm; 17 kg	187 x 109 x 11 cm; 18 kg	207 x 109 x 11 cm; 19 kg
Classic kort	167 x 90 x 11 cm; 14 kg	187 x 90 x 11 cm; 15 kg	207 x 90 x 11 cm; 17 kg

Bezorging door 2-man handling op de gewenste plaats. Montageservice kan als optie bijgeboekt worden bij de bestelling.

www.brunobed.nl/boxspring

Het Bruno gestoffeerde bed

Afmetingen



Verpakkingsafmetingen

	140 x 200 cm	160 x 200 cm	180 x 200 cm	200 x 200 cm
Zijkanten / middenbalk	206 x 30 x 16,5 cm; 25 kg	206 x 30 x 16,5 cm; 25 kg	206 x 30 x 16,5 cm; 25 kg	206 x 30 x 16,5 cm; 25 kg
Matras (opgerold)	165 x 43 x 43 cm; 33 kg	165 x 43 x 43 cm; 38 kg	190 x 43 x 43 cm; 43 kg	210 x 43 x 43 cm; 48 kg
Topper (opgerold)	105 x 43 x 43 cm; 7 kg	105 x 43 x 43 cm; 8 kg	105 x 43 x 43 cm; 9 kg	105 x 43 x 43 cm; 10 kg
Hoofdbord	154 x 12,5 x 110 cm; 18 kg	174 x 12,5 x 110 cm; 21 kg	194 x 12,5 x 110 cm; 22 kg	214 x 12,5 x 110 cm; 26 kg
Voetbord	154,5 x 22 x 7 cm; 8 kg	174,5 x 22 x 7 cm; 9 kg	194,5 x 22 x 7 cm; 10 kg	214,5 x 22 x 7 cm; 12 kg
Bekleding / Stuts	38 x 38 x 19 cm; 1 kg	38 x 38 x 19 cm; 1 kg	38 x 38 x 19 cm; 1 kg	38 x 38 x 19 cm; 1 kg
Lattenbodern	140 x 202 x 9 cm; 26 kg	2x 80 x 202 x 9 cm; 15 kg	2x 90 x 202 x 9 cm; 32 kg	2x 100 x 202 x 9 cm; 19 kg
Doos met toebehoren	38 x 38 x 19 cm; 4 kg	38 x 38 x 19 cm; 4 kg	38 x 38 x 19 cm; 4 kg	38 x 38 x 19 cm; 4 kg

Bezorging door 2-man handlung op de gewenste plaats. Montageservice kan als optie bijgeboekt worden bij de bestelling.

www.brunobed.nl/gestoffeerd-bed

Het Bruno Factory metaalbed

Afmetingen

Totale breedte (+6 cm)

140: 146 cm

160: 166 cm

180: 186 cm

200: 206 cm

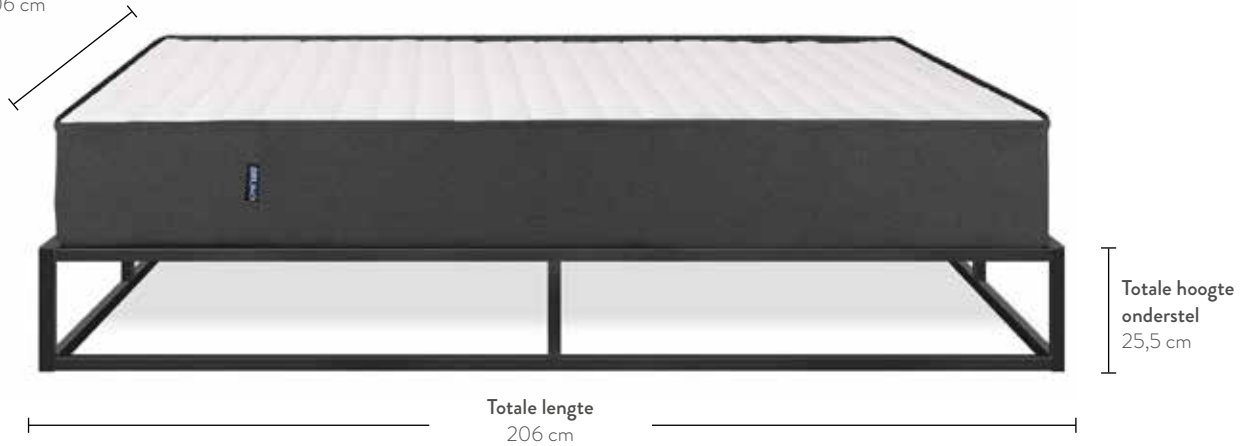

Verpakkingsafmetingen

	140 x 200 cm	160 x 200 cm	180 x 200 cm	200 x 200 cm
Zijkant	204 x 32 x 12 cm; 28 kg	204 x 32 x 12 cm; 28 kg	204 x 32 x 12 cm; 28 kg	204 x 32 x 12 cm; 28 kg
Dwarsdoorsnede	150 x 26 x 13,5 cm; 14 kg	170 x 26 x 13 cm; 16 kg	190 x 26 x 13 cm; 18 kg	210 x 26 x 13 cm; 19 kg
Matras (opgerold)	165 x 43 x 43 cm; 33 kg	165 x 43 x 43 cm; 38 kg	190 x 43 x 43 cm; 43 kg	210 x 43 x 43 cm; 48 kg
Topper (opgerold)	105 x 43 x 43 cm; 7 kg	105 x 43 x 43 cm; 8 kg	105 x 43 x 43 cm; 9 kg	105 x 43 x 43 cm; 10 kg
Lattenbodem	141 x 36 x 5 cm; 13kg	2 x 80: 91 x 33 x 11 cm; 10 kg	2 x 90: 91 x 33 x 11 cm; 11 kg	2 x 100: 101 x 33 x 11 cm; 12 kg

Bezorging door 2-man handlung op de gewenste plaats. Montageservice kan als optie bijgeboekt worden bij de bestelling.

www.brunobed.nl/factorybed

Het Bruno matras

Afmetingen

Totale breedte
80/90/100/140
160/180/200 cm



Verpakkingsafmetingen

Matras groottes	80 x 200 cm	90 x 200 cm	100 x 200 cm	140 x 200 cm	160 x 200 cm	180 x 200 cm	200 x 200
Matras (opgerold)	105 x 43 x 43 cm	105 x 43 x 43 cm	105 x 43 x 43 cm	165 x 44 x 44 cm	165 x 44 x 44 cm	190 x 44 x 44 cm	210 x 43 x 43 cm
Gewicht	24 kg	26 kg	28 kg	36 kg	40 kg	44 kg	48 kg

Bezorging door DHL bij de groottes 80/90/100 cm, per 2-Mann Handling bij de groottes 140/160/180/200 cm tot de gewenste plaats.
www.brunobed.nl/matras

De Bruno topper

Afmetingen

Hoogte: 6 cm



Verpakkingsafmetingen

Totale grootte (B x L)	80 x 200 cm	90 x 200 cm	100 x 200 cm	140 x 200 cm	160 x 200 cm	180 x 200 cm	200 x 200 cm
Topper (opgerold)	105 x 43 x 43 cm	105 x 43 x 43 cm	105 x 43 x 43 cm	105 x 43 x 43 cm	105 x 43 x 43 cm	105 x 43 x 43 cm	105 x 43 x 43 cm
Gewicht	4 kg	4,5 kg	5 kg	7 kg	8 kg	9 kg	10 kg

www.brunobed.nl/topper



www.brunobed.nl

030 / 8080171

Ma-Vr: 08:00 – 18:00 uur

Za: 10:00 – 16:00 uur